



bele kell nyomni a hajlat középvonalába. A hajlat középvonalától 15 cm-re egyik oldalon sem szabad szöveget beverni.

Élgerincek és gerincek (G és H ábrák)

Az utolsó zsindelysorokat úgy kell elosztani, hogy a gerinc fedése a gerinc mindkét oldalán egyenletesen befedje a legfelső zsindelysorokat. A derékszögű zsindelyeket a bevágásoknál vágja szét önálló darabokra (1). A gerinc és élgerinc-zsindelyeket dupla vastagságban úgy fektesse, hogy két darabot egymásra helyez és ráhajlíja a gerincre vagy az élgerincre. Hideg időben a zsindelyeket hajlítás előtt meg kell melegíteni. A tetőlezárási végét a nyelv végétől 16 cm-re (2), az oldalaktól pedig 2,5 cm-re szögezze le (3). A munkát a gerinc fő széliránnyal ellentétes oldalán kell megkezdeni. Feltétlenül figyeljen arra, hogy a szögeket ne lehessen látni. Hódfarkú zsindelyek alkalmazásánál a gerincek és élgerincek fedéséhez ugyanolyan színű négyszögletes zsindelyekre is szüksége lesz.

Vápaelemek (I és J ábrák)

Kémények, lépcsőelemek

Tartozékok

- Bitumenes zsindelyragasztó: bitumenragasztó csatlakozásokhoz, mint a gerinc, élgerinc, oromszegély, stb.
- Bitumenes zsindelyszög: horganyzott széles fejű szög, 5 kg/doboz

Általános információk

A Guttatec bitumenes zsindelyeket nem szabad 5 °C alatt fektetni. Meleg időben a csomagot annak kinyitása előtt érdemes meghajlítani, hogy a zsindelyek könnyebben elváljanak egymástól.

Vigyázat: a lépésnyomok okozta károsodás elkerülése érdekében napos, forró időjárás esetén ne járjon a zsindelytető napos oldalán.

A gyártás során felvitt ragasztószalagok akkor fejtik ki hatásukat, amikor azokat meleg vagy a napsugárzás hatása éri. Hideg időben vagy meredek tetőhajlásszögnél kézzel történő leragasztás szükséges.

Az időben történő ápolás meghosszabbíthatja a tető élettartamát és megvédi a tetőt a nagyobb károktól.

A tetőszék mozgásai, süllyedése és a tetőterek használati változásai bizonyos körülmények között a tetőfedés károsodását idézhetik elő.

A zsindely az EN13501-1 szerint E osztályú tűzreagálással rendelkezik.

Az EN13501-5 szerint a zsindelyek B Roof T1 osztályú külső égésszintályba vannak besorolva.

A szokásos túréson belül a szín- és méretbeli eltérések, stb. jogát fenntartjuk. Legyen tekintettel a helyi építészeti előírásokra. Ajánlásaink nem mentesítenek azon kötelezettség alól, hogy a terméket saját felelősségi körben ellenőrizzék. Kérés esetén kérjük, vegyenek igénybe szakmai tanácsadást.

A műszaki módosítások jogát fenntartjuk.

Az Ön kereskedője:



Bővebb felvilágosítást a Gutta Hungária Kft. elérhetőségein kaphat.
Tel.: 06-27/620-210 Fax: 06-27/620-211 E-mail: info.hu@gutta.hu
Internet: www.gutta.hu Postacím: Budapest 1550 Pf. 131

Prospektus szám: 12 / 2010. 1

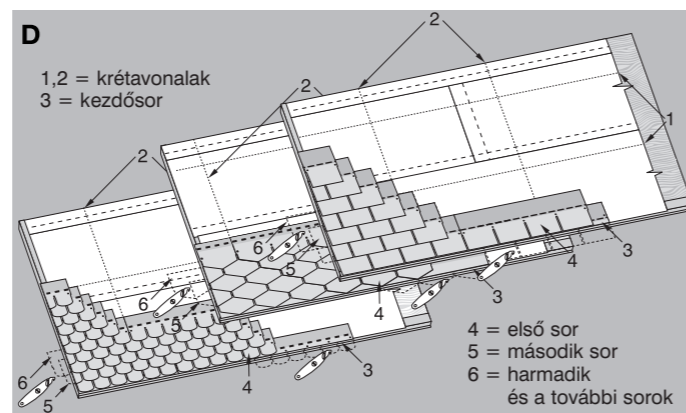

tetőhajlatoknál, amelyek másfajta átfedést igényelnek, ennek mindig a helyzethez kell igazodnia.)

Harmadik és a további sorok (6):

A harmadik sort olyan zsindellyel kell kezdeni, amelynél egy egész nyelvet levágtak. Minden következő sornál egy további fél nyelvet kell levágni. A szél és az eső elleni optimális védelem érdekében a zsindelyeket a tetőperemre rá kell ragasztani.

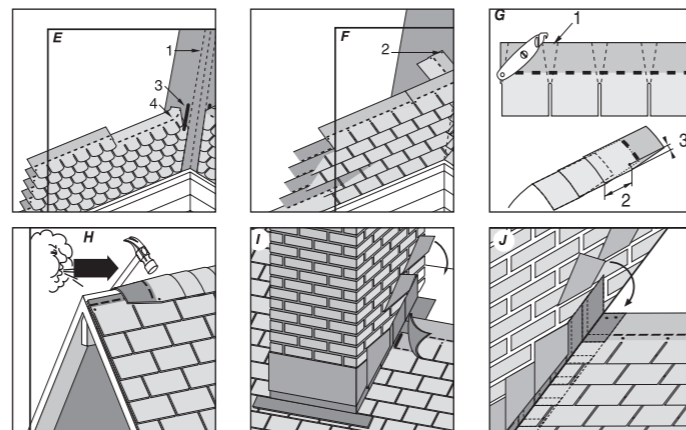

Zsindelyfektetés hajlatokban Nyitott hajlatú eljárás (E ábra)

Az oromtól az ereszig húzzon két kretávonalat. Ezek távolsága felül 15 cm legyen és az eresz felé haladva méterenként 1 cm-rel növekedjen (1). A zsindelyeket ehhez a vonalhoz illeszkedve kell majd levágni. Ezenkívül a legfelső sarkából le kell vágni egy 5 cm-es háromszöget (2), hogy a víz a hajlat felé folyjék. A zsindelyek hajlat felőli végét 5 cm széles zsindelyragasztóba rögzítse be (3), és a zsindelyeket a kretávonaltól 5 cm-es távolságban szögezze le (4).

Váltakozó oldalról történő fedés eljárása (F ábra)

Fektesse a zsindelyt a hajlatba. Az utolsó zsindelynek legalább 30 cm-re kell rányúlnia a szomszédos tetőfelületre (1), és egy további szöggel kell rögzíteni a zsindely felső sarkában (2). A zsindelyt a szögezés előtt enyhén

ragadnak. A zsindely hátoldalára felvitt fólia véd a zsindelycsomagon belüli összeragadástól és a fektetés során nem kell lehúzni. A színárnyalat eltérések a zsindelyeknél megszokottak, és nem jelentenek hibát. A színkülönbségek lehető legkisebb értéken történő tartásához a zsindelyeket véletlenszerűen, különböző csomagokból kell kivenni és összekeverni. Egy tetőfelületen különböző gyártási adatokkal / kódokkal rendelkező zsindelyeket nem szabad együtt feldolgozni. A zsindelyeket ne függőlegesen, hanem vízszintesen felfelé haladva fektesse.

Szögezés és ragasztás (C ábra)

A zsindelyek helyes rögzítése döntő jelentőségű. A szöget egyenesen verje be, úgy, hogy a szög feje egy síkban legyen a zsindely felületével, de abba ne mélyedjen bele. A szögezést mindig a lap bevágása fölött 2,5 cm-re, a szélektől pedig 2,5 cm-re végezze. A kiválasztott zsindelytípusnál a szögek megfelelő elhelyezkedése és mennyisége a C ábrán látható.

Tekintettel kell lenni arra, hogy meredek tetőhajlásszög (> 60°) esetén vagy erősen szeles körülmények között több szög van szükség. Ezenkívül a zsindelyeket a C ábrának megfelelően zsindelyragasztóval kell leragasztani. Ha a fektetés hűvös időben történik, a zsindelyeket szintén külön le kell ragasztani. Erősen szeles területeken a tető legfelső öt sorában az összes zsindely nyelvét le kell ragasztani. A zsindelyragasztó ragasztási pontjai ne legyenek nagyobbak 25 mm-nél, és a ragasztót takarékosan kell felvinni a zsindelynyelvek alsó felületére.

Kezdősor (D ábra)

A kezdősor zsindelynyelveit a bevágás végéig le kell vágni. Ebből a kezdősorból vágjon le 12 cm-t, hogy a kezdősor illesztési hézagai ne essenek egybe az első zsindelysor hézagaival. A kezdősornak az eresznél és a peremnél (oromnál) is 6-10 mm-rel kell túlnyúlnia (3).

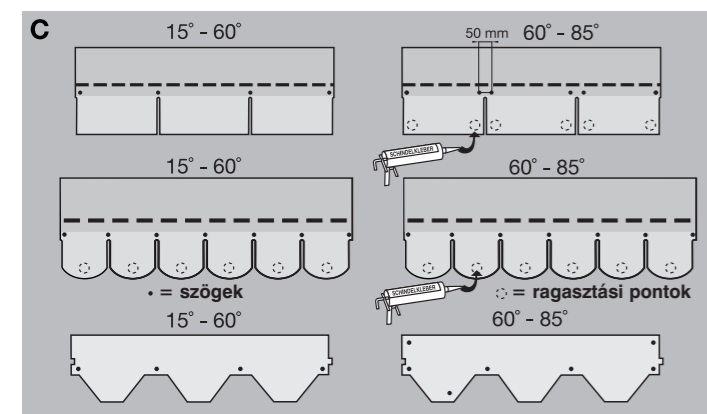

Fektetés (D ábra)

Első sor (4): Egy teljes nagyságú zsindelyt helyezzen fel úgy, hogy annak széle egy vonalba essen az ereszzel és az oldalperemmel. Szögezze le a C ábrán látható módon, és egész zsindelyekkel folytassa tovább.

Második sor (5): Vágja le egy zsindely fél nyelvét, és az oldalszegélynél ezzel kezdje meg a fedést. A zsindely felszögezése úgy történjék, hogy a nyelvek alsó végei egy vonalba essenek az első sor zsindelyei bevágásainak csúcsával. (Az olyan

Guttatec – kiváló minőségű bitumenes zsindelek

Az anyag

A Guttatec bitumenes zsindelek fő alkotóeleme az erős üvegfátyol hordozó-réteg két oldalára felvitt kiváló minőségű bitumen. Az üvegfátyol megtartja és rögzíti a bitumenmasszát, ezenkívül növeli a zsindelek alaktartósságát és stabilitását. Külső fedőréteggént színes ásványi granulátumot alkalmazunk.

Ellenállóképes és tartósan tömít

A Guttatec bitumenes zsindeleket kettős héjazatként fektetik szilárd faszervezetre. A zsindelek rögzítése szöggekkel és öntapadó csíkokkal történik. E műveletek eredményeként tartós és időjárásálló rögzítés jön létre. A Guttatec bitumenes zsindelek tartósság, és összetételük következtében maximális védelmet nyújtanak az eső, hó, fagy, a hőség és az UV-sugárzás ellen.

Alkalmazási terület

A zsindeleket világszerte már több mint 100 éve alkalmazzák tetőfedésre. A bitumenes zsindelek a tetőfedés sokféle típusához alkalmasak a kerti háztól a luxusvilláig.



pl. kerti házakhoz, szerszámtárolókhoz, szélfogókhoz, álló tetőablakokhoz és erkélyekhez és természetesen az Ön ötleteihez is...

Tulajdonságok

A zsindelek fektetése egyszerű, mert könnyen hajlíthatók és vághatók. A Guttatec bitumenes zsindelek minden tetőformához tökéletesen illeszkednek (álló tetőablak, kerek tető...) és ideális megoldást jelentenek a nehéz sarkok és élek (gerincek, élgerincek, hajlatok, kontyolt tetők...) tökéletes fedéséhez. Manapság új épületeknél és felújításoknál is egyre több zsindelet alkalmaznak, s a dolog érdekessége, hogy egy felújítás során a tetőt a minimális tetőhajlás figyelembevételével egész egyszerűen a legújabb trendeknek megfelelően, a kívánt zsindeleyszínekben és formákban fedhetjük be.

Előnyök

- A zsindelek minden tetőformához illeszkednek
- Egyszerűen fektethetők
- A zsindeletpől minden formaelemet, pl. gerinceket és élgerinceket is ki lehet vágni
- Magas szintű rugalmasság

Színek



GuttaTec
hód farkú barna

GuttaTec
hód farkú fekete

GuttaTec
hód farkú vörös

GuttaTec
hód farkú zöld

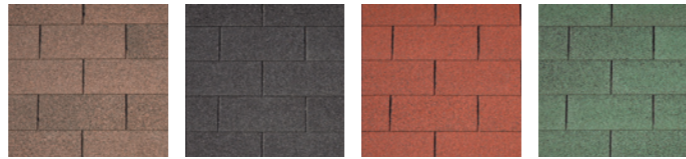

GuttaTec
téglány barna

GuttaTec
téglány fekete

GuttaTec
téglány vörös

GuttaTec
téglány zöld

Műszaki adatok

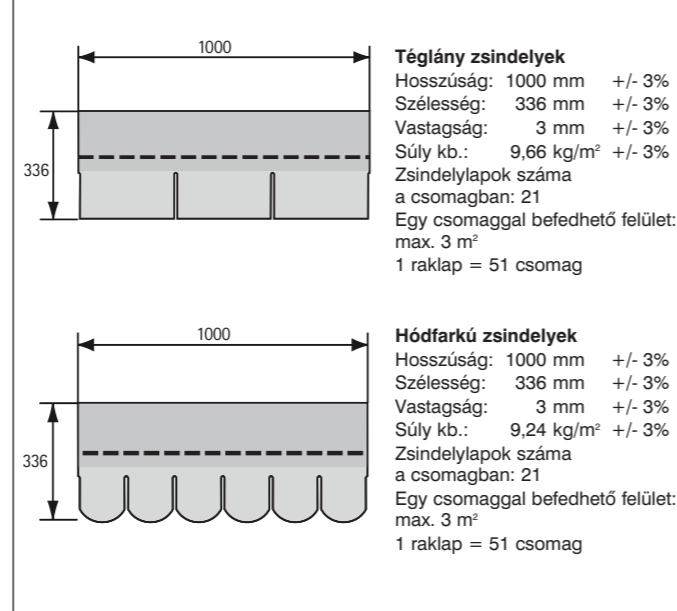

A Guttatec bitumenes zsindelek megfelelnek a DIN 4102 7. része szerinti feltételeknek (futótúzzal szembeni ellenálló képesség és sugárzó hó), és „szilárd tetőfedésnek” számítanak.

Általános feltételek

A Guttatec zsindelekre 15 év garanciát adunk, mely kizárólag a beázásra vonatkozik. Nem vállalunk garanciát a vis maior, illetve mechanikus sérülés esetén. Garanciát csak a beépítési útmutató pontos betartása mellett áll módunkban nyújtani.

A Gutta nem vállal felelősséget a zsindelek helytelen, szakszerűtlen felrakásából vagy a tetőfelület nem megfelelő előkészítéséből eredendő beázások esetén.

A zsindelelhordozó felület és a szigetelés között jól szellőztetett légrétegnek kell lennie.

A zsindelek nem alkalmazható közvetlenül a tetőszigetelés fölé.

Az árnyalati színeltérés a zsindelek természetéből adódik és nem minősül gyártási hibának.

Azonos tetőfelületen ne keverjen különböző gyártási dátumú zsindeleket.

Elkerülhető a színfoltok kialakulása a tetőn, ha a zsindelelelapokat különböző csomagokból válogatjuk össze.

A zsindelet átlósan felfelé haladva eltolással kell beépíteni.

A zsindelelelapok hátoldalán található vékony fóliacsíkot NE távolítsa el. Csomagolási célt szolgál, nincs feladata a zsindelek ragasztásában.

A csomagokat felnyitás előtt hajtsuk meg, ezzel segítvén a zsindelelelapok szétválását.

A gyár által felvitt csíkot a nap melege fogja aktiválni. Kézi ragasztás nagy tetőlejtés esetén és hideg időben szükséges, csak a Gutta Hungária Kft. által ajánlott ragasztóval.

Alátét szerkezet

Fa, lehetőleg rétegelt lemez, burkoló deszkák (max. 15 cm szélességben) vagy nem furnérozott lemezek. A tetőfelületnek egyenesnek, szilárdnak, száraznak és jól rögzítettnek kell lennie.

Szellőzés

A melegnek és a vízgőznek alkalmasan kialakított szellőzőrések segítségével kell eltávozni. Ehhez a levegőnek a szigetelés felülete és a szegezhető tetőfelület között, az eresztől az oromig szabadon kell keringnie. A tetőszerkezet kiszellőztetésénél a DIN 4108 szabvány útmutatásait kell figyelembe venni. A szigetelő rétegeket a belső tér felőli oldalon szélzáróan kell kialakítani. Ezenkívül a hőszigetelési rendelet 1995. 01. 01-től érvényes követelményei is érvényesek.

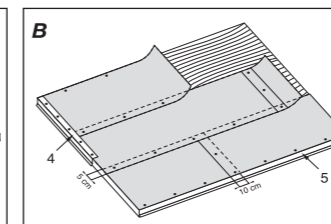
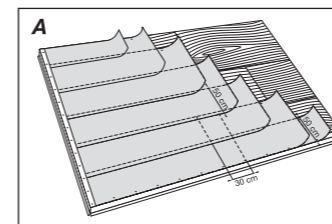

A zsindelek alátét szerkezete

1. A tető hajlásszöge 15 és 20° közötti (A ábra)
 Ajánlatos a teljes tetőfelületet bitumenes tetőlemezekkel (pl. V13, homokkal szórt) befedni. A tetőfelület kettős alaprétegének kialakításához vágjon le egy 50 cm széles kezdőcsíkot, a következő sávokat pedig vízszintesen 50 cm-es, a lemez végénél pedig 30 cm-es átlapolással fektesse le.

2. A tető hajlásszöge 21 és 85° közötti (B ábra)
 A teljes tetőfelületet alkalmas zsindelek alaplappal (V13 bitumenes lemez, homokkal szórt) kell befedni. Az alaplappal párhuzamosan kell haladnia az eresz felé, vízszintesen 5 cm-es, a végénél pedig 10 cm-es átlapolással kell fektetni. Az alaplappal csak annyi szöggel rögzítse, amennyi a lemez tetőn történő rögzítéséhez szükséges. Az alaplappal a lehető legsimábban fektesse ki, hogy a zsindelelelre ne nyomódjanak át az egyenetlenségek.

Hajlatok

A hajlatokban a zsindelek fektetésénél vagy a nyitott vagy a váltakozó oldalról fedett hajlatok módszerét lehet alkalmazni. Az előkészítés a választott módszertől függ:

Nyitott hajlatok előkészítése:

A hajlatokat alátétként 1 m széles tetőlemezzel fedje le. A függőleges átfedések 30 cm szélesen legyenek ragasztva vagy hegesztve. A tetőfelület alátétlemezeinek végénél az átlapolásoknak a hajlatot 15 cm-rel kell átfedniük. Fémlemezek alkalmazása esetén ezeket 25 cm távolságban kell elhelyezni. A 30 cm-es átlapolást ezenkívül még le is kell ragasztani.

A váltakozó oldalról fedett hajlatok előkészítése:
 Olyan tetőlemezt alkalmazzon, ami a szélétől 2,5 cm-re van felszegezve. Az átlapolások legyenek 30 cm szélesek és legyenek leragasztva.

Az eresz vonalak védelme

Olyan időjárási körülmények között, amikor a januári átlaghőmérséklet -1°C alatt van, az ereszeket meg kell védeni a jéggel kialakulásától, amelynek következtében víz kerülhet a zsindelek közé. Alkalmazzon homokkal szórt V13 bitumenes tetőlemezt, és az ereszt tartományában alakítson ki kettős alapréteget. Vágjon le egy 50 cm széles kezdőcsíkot, és az egymás után leragasztott csíkokat vízszintesen 50 cm-es, a lemez végénél 30 cm átlapolással kell fektetni 60 cm-es távolságban a belső fal vonalától kifelé haladva.

Ereszlemezek

(B ábra)
 A tető oldalsó széle és az ereszek szegélylemeze korrózióálló anyagból készüljön, mely legalább 8 cm-re nyúljon túl a peremen és legyen lehajtván. Az ereszlemezek az oldalszéleken az alapréteg fölött (4), az ereszeknél pedig az alapréteg alatt (5) legyenek elhelyezve.

Krétavonalak

(D ábra)
 A krétavonalak vizuális támogatást nyújtanak a zsindelek vízszintes és függőleges beállításánál. Az álló tetőablak vagy kémény oldalainál is a zsindelek beállítására szolgálnak. A vízszintes vonalakat minden 4-5 soronként (1) érdemes meghúzni. A függőleges vonalakat (2) hosszú zsindelelszakaszok esetén érdemes alkalmazni, amikor is egy vonalat a zsindelek közepén húznak meg és a zsindeleket a vonaltól jobbra és balra fektetik. *A krétavonalakat iránymutató, és nem fektetési vonalnak kell tekinteni.*

Fektetés

A Guttatec bitumenes zsindelek öntapadó pontokkal rendelkeznek, melyek a napsütés és a felfekvő zsindelelelap súlyának hatására önmaguktól fel-